



**Slider M35 • Slider M50**

***SALICE***



## Slider M35 - M50



**M35** et **M50** sont les systèmes coplanaires pour les meubles de moyenne dimension, avec des portes d'un poids maximal de 35 et 50 kg. Grâce aux brevets exclusifs de la série Slider et à un amortisseur magnétique révolutionnaire, le coulissement est naturel, fluide et silencieux. **M35**, également disponible en version motorisée Power, est équipé d'une partie inférieure conçue pour permettre le montage des pieds utilisés d'ordinaire en cuisine. De son côté, **M50** se distingue par sa polyvalence : indiqué pour les environnements les plus divers, il peut être utilisé avec des portes disposant d'un jeu inférieur de 33 ou 17 mm par rapport au sol.



Grâce à ses caractéristiques, **M35** est destiné surtout à l'utilisation dans la cuisine, tandis qu'**M50** est idéal pour les armoires de chambres et pour les meubles utilisés dans les bureaux et dans les espaces commerciaux.







## **Slider M35**

## Slider M35



### Informations techniques

Système coulissant coplanaire amorti à deux portes, avec amortisseur magnétique.

Grâce à ses caractéristiques, **M35** est destiné surtout à l'utilisation dans la cuisine.

### Dimensions des portes :

- poids max. par porte :  
- 35 Kg
- largeur par porte :  
- min. 600 mm max. 2000 mm
- hauteur par porte :  
- min. 1200 mm max. 2200 mm

### • épaisseur par porte:

- avec ferrure de suspension encastrée  
min. 18 mm, max. avec poignée 45 mm
- avec ferrure de suspension en applique  
min. 18 mm, max. avec poignée 40 mm

### • matière : bois

- les cadres Clipper peuvent être utilisés

### Réglage de la porte :

- réglage vertical  $\pm 5$  mm
- réglage horizontal  $\pm 3.5$  mm
- réglage frontal :- supérieur  $\pm 3$  mm  
- inférieur  $\pm 3$  mm

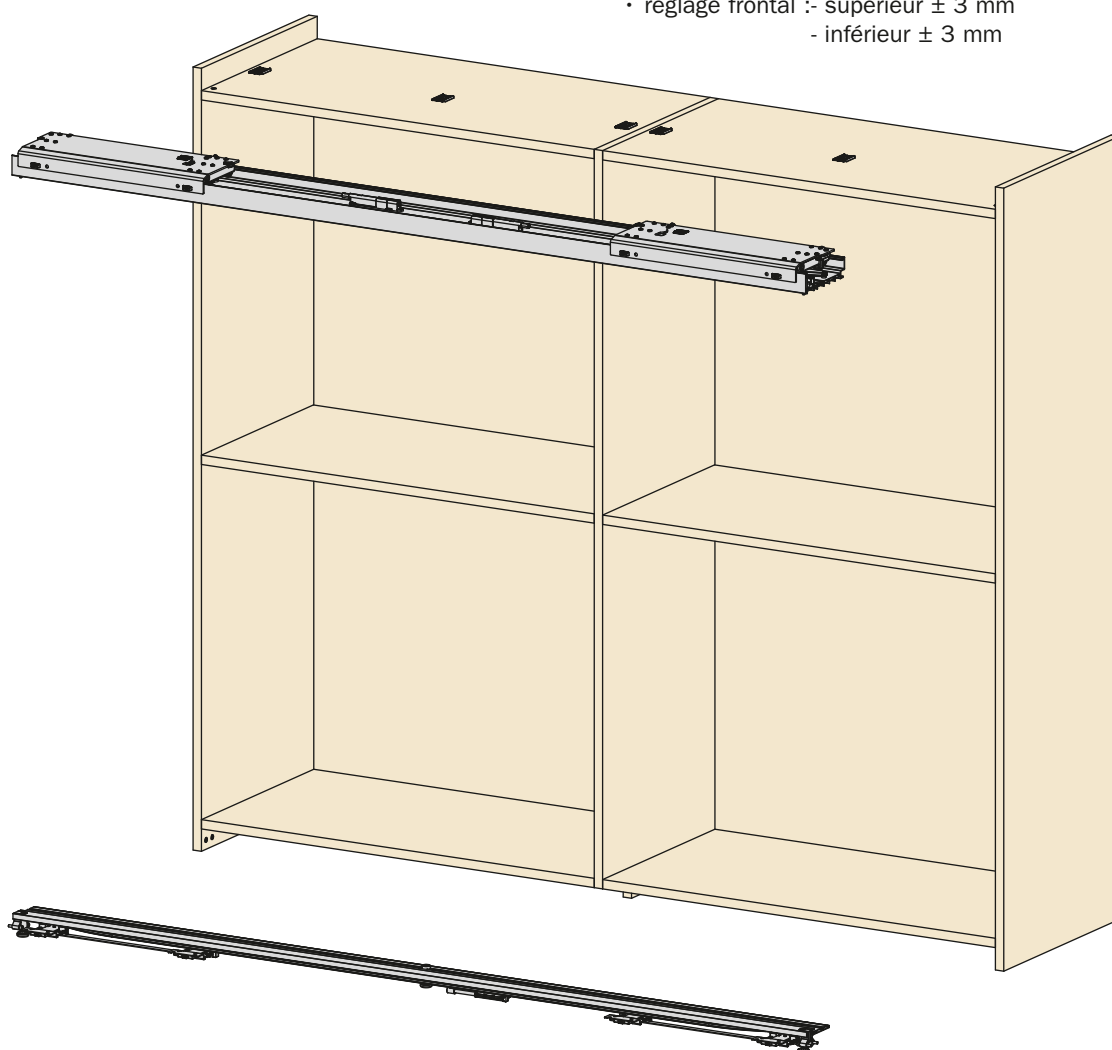

## Caractéristiques principales

- Amortissement doté d'une technologie magnétique.
- Grande simplicité de montage.
- Grande fluidité du coulissement avec système amorti en ouverture et en fermeture.
- Grande fiabilité, vérifiée par des tests de 100.000 cycles.

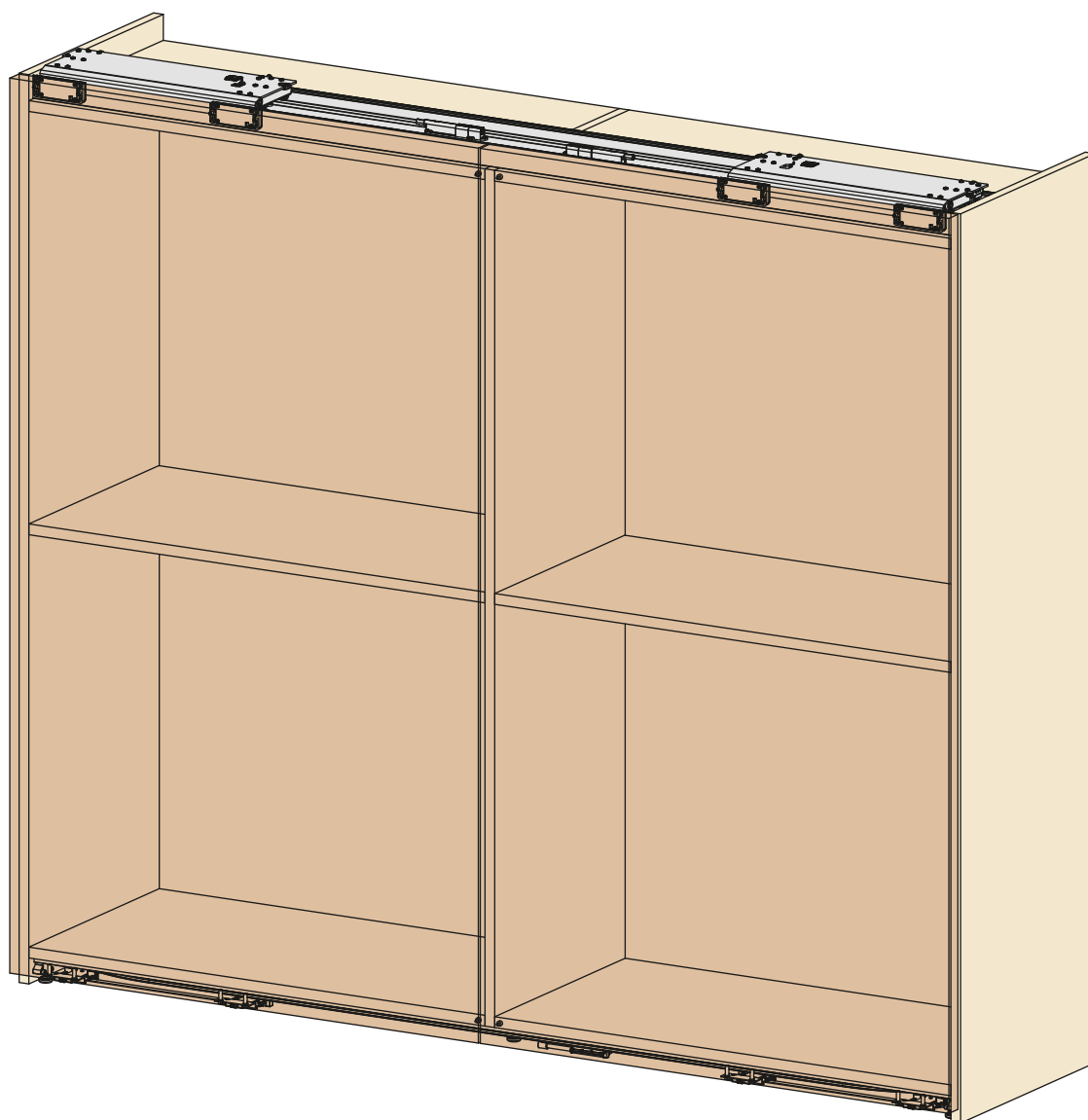

**Slider M35 - Types de montage**

**A27**

Ferrures de suspension en applique

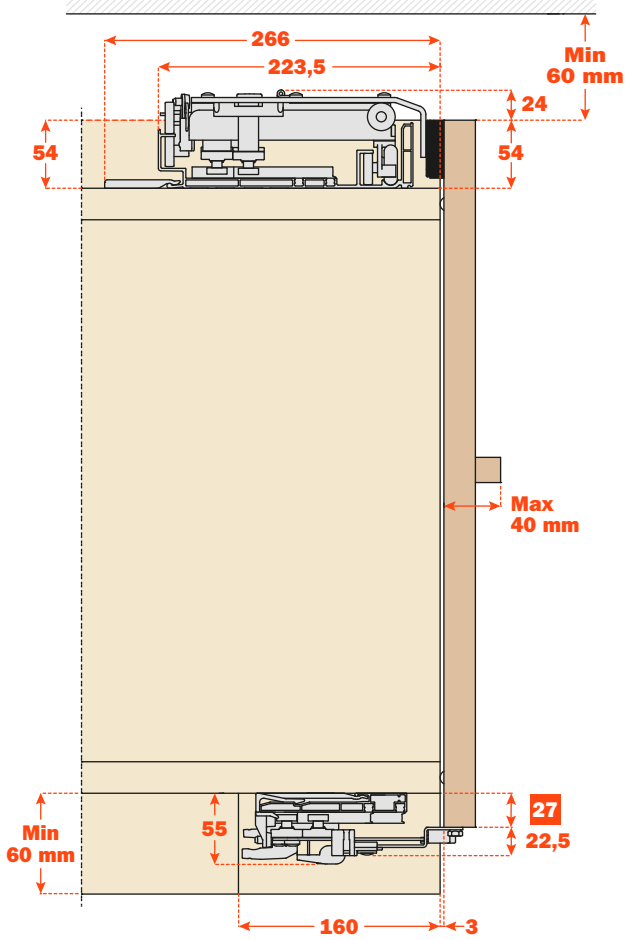

**A27**

Ferrures de suspension encastrées

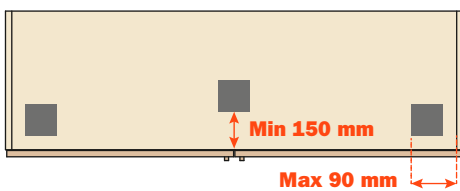
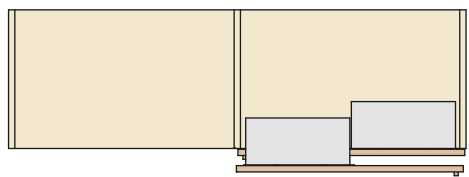
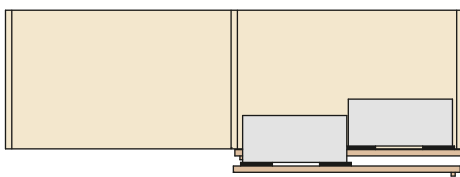
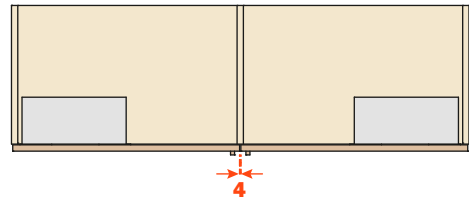
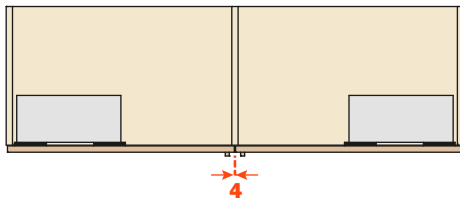
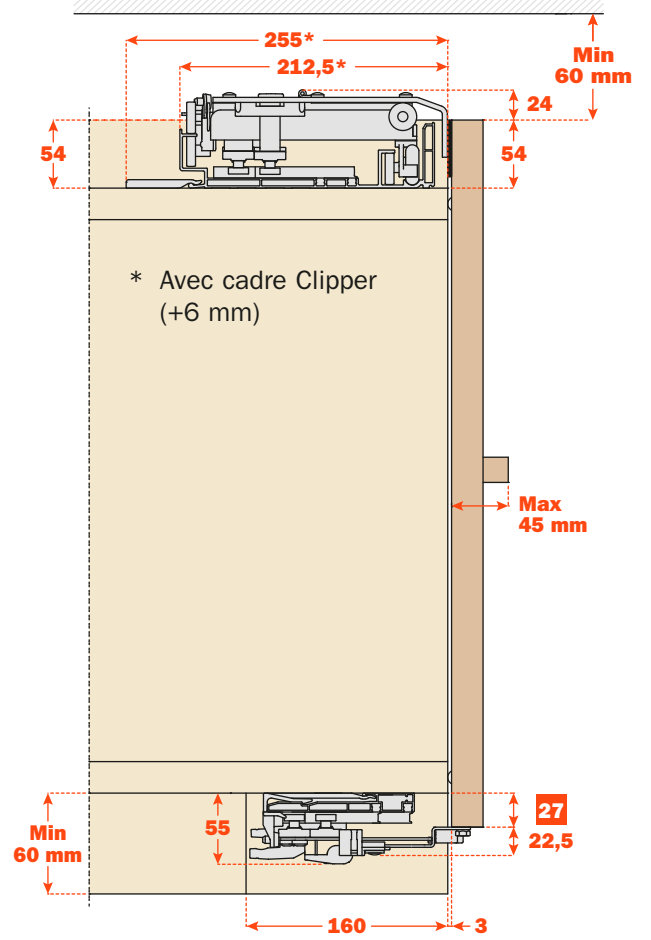

■ Pied

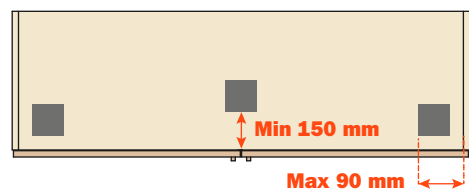



### A43

Ferrures de suspension en applique

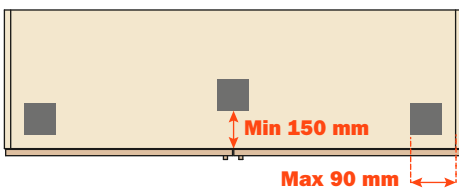
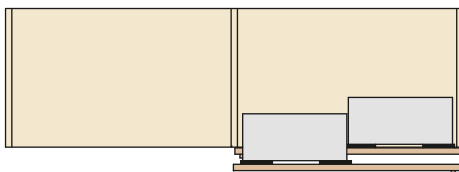
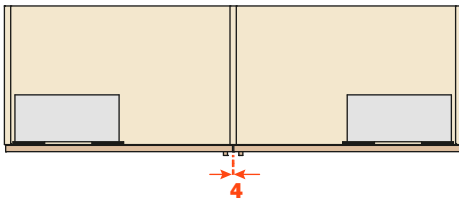
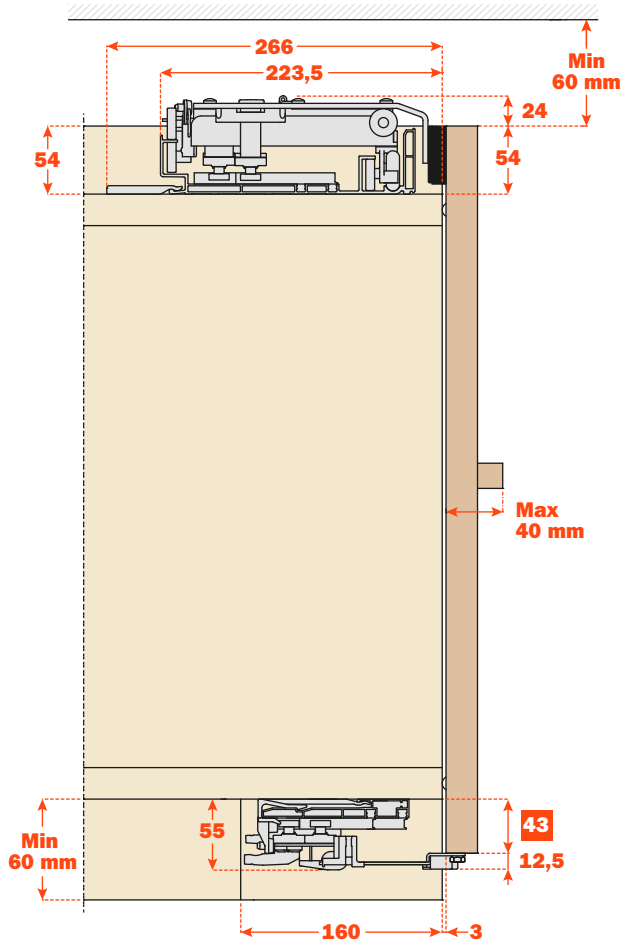

■ Pied

### A43

Ferrures de suspension encastrées

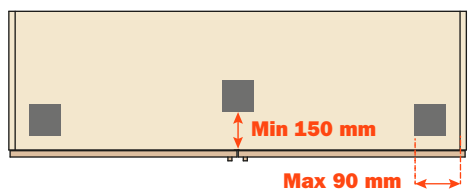
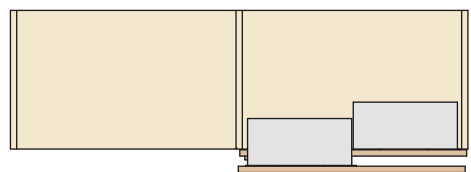
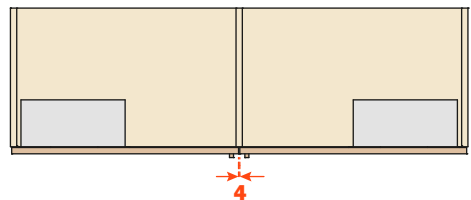
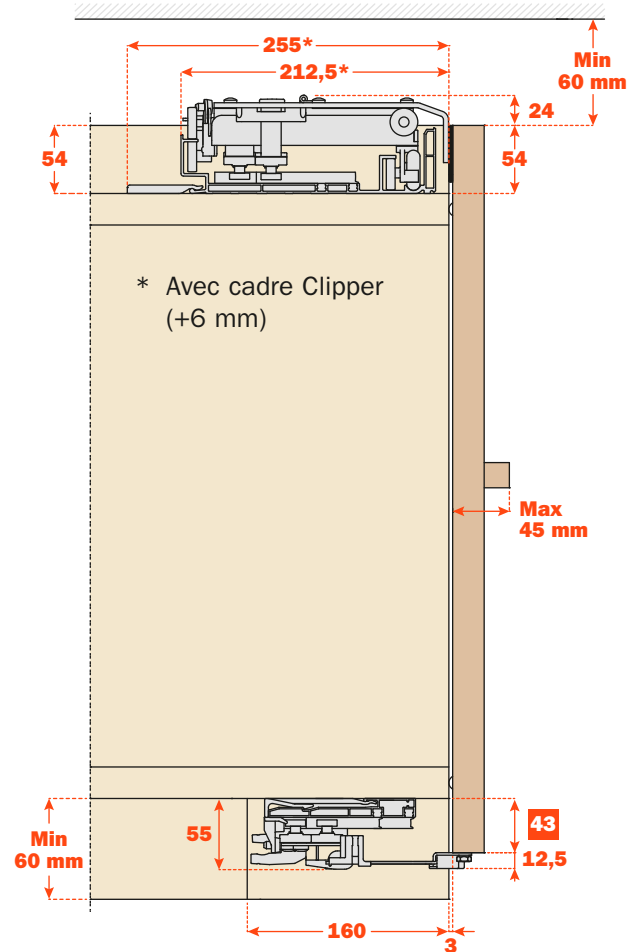

**Slider M35 - Types de montage**

**B27**

Ferrures de suspension en applique

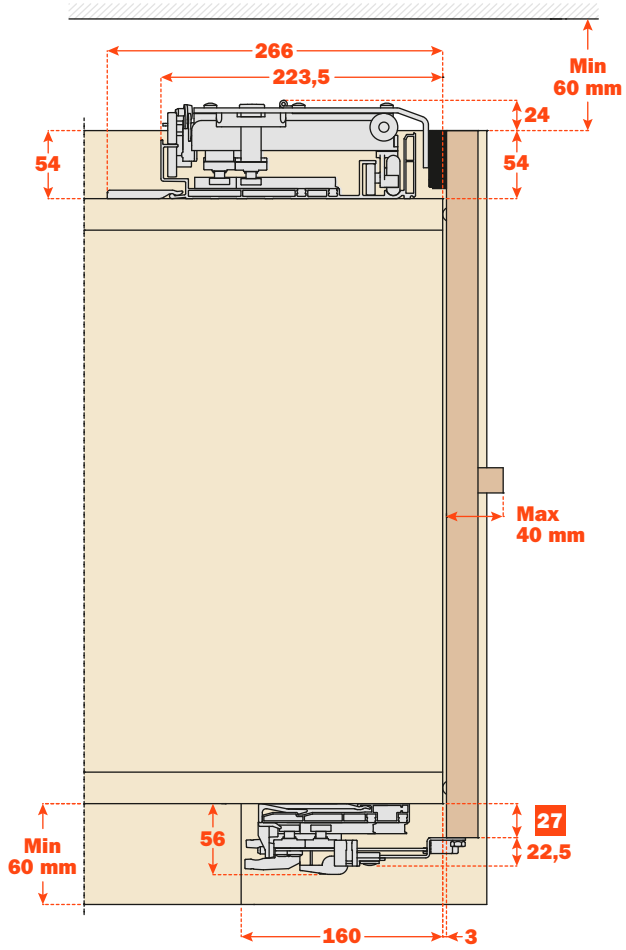

**B27**

Ferrures de suspension encastrées

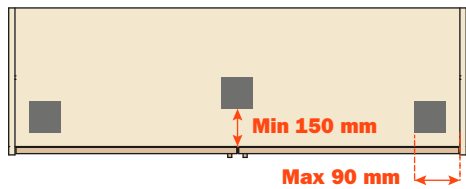
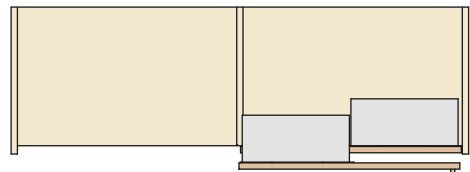
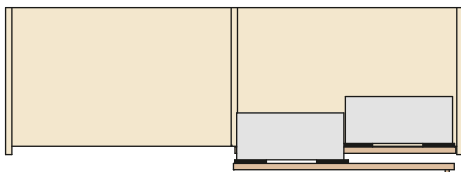
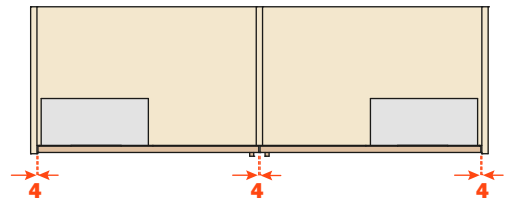
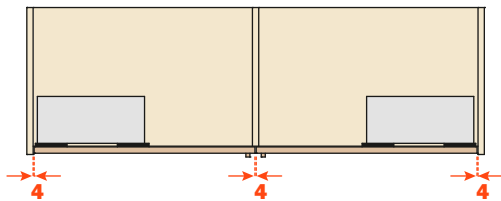
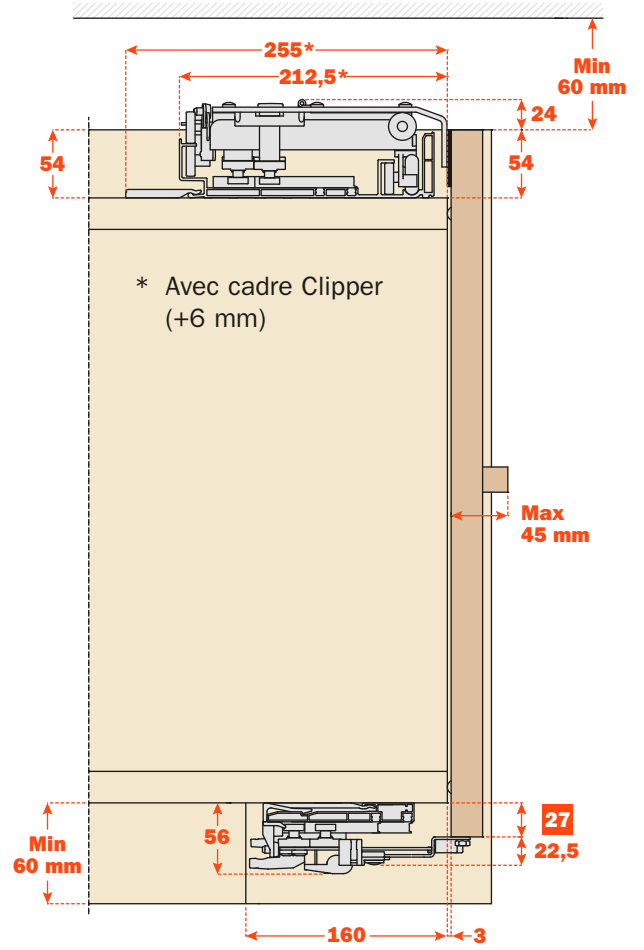

■ Pied

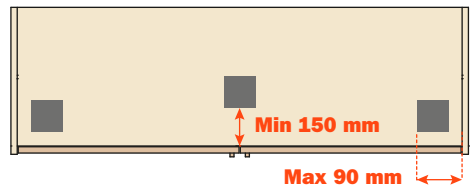

### B43

Ferrures de suspension en applique

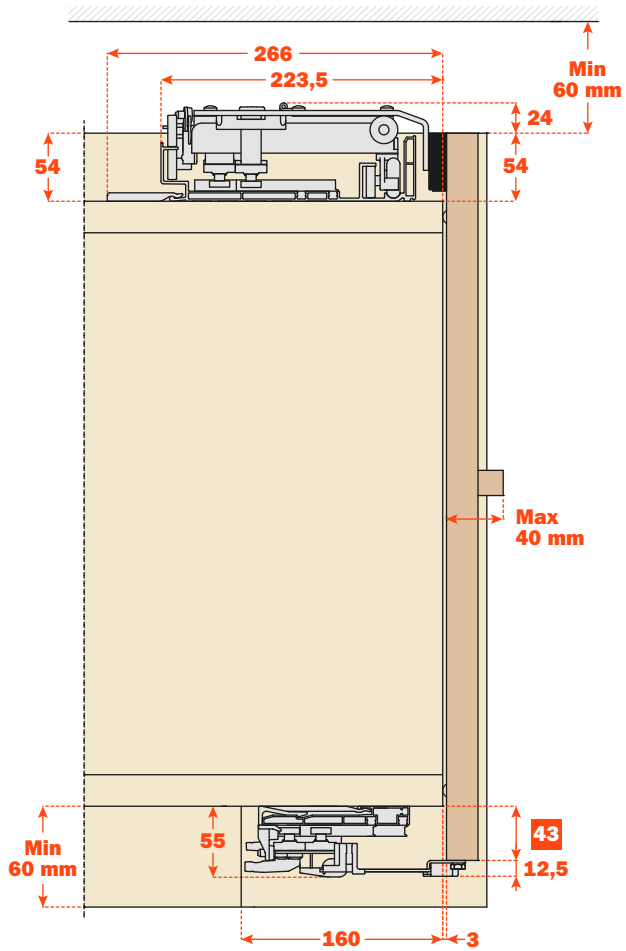

### B43

Ferrures de suspension encastrées

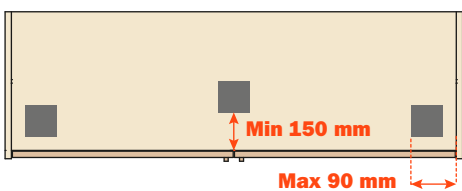
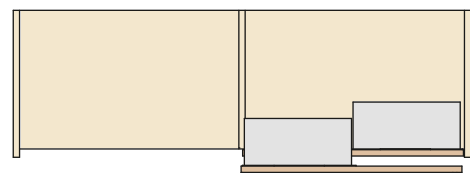
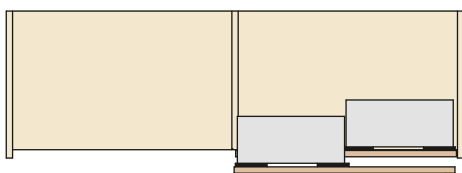
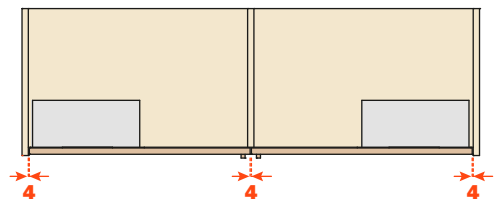
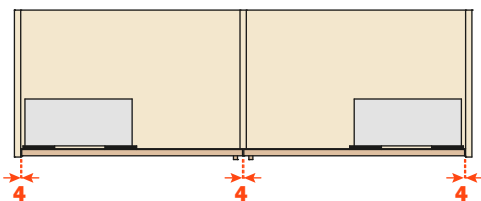
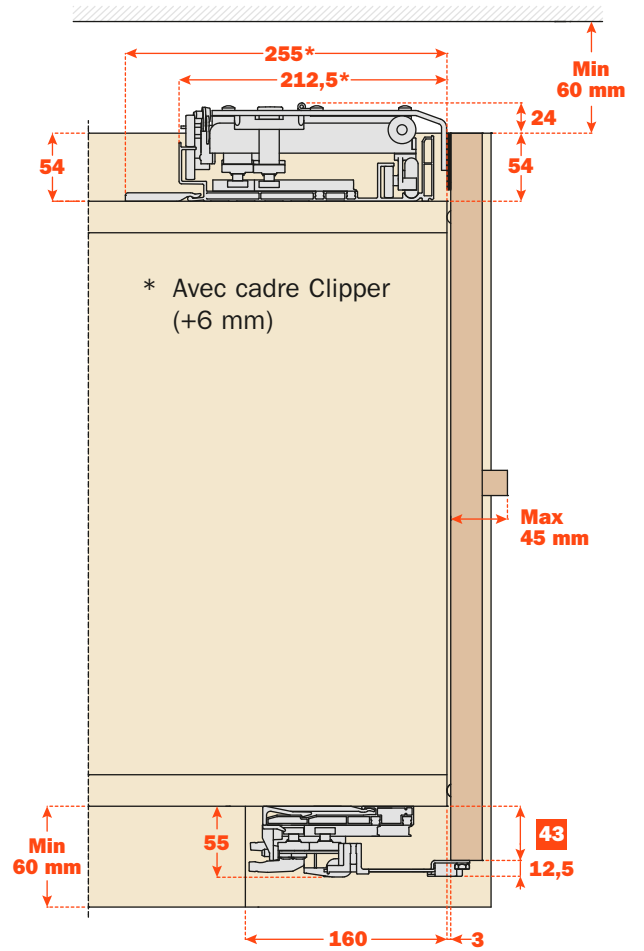

■ Pied

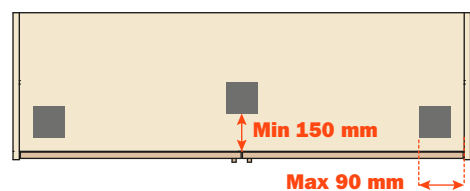

## Slider M35 - Commande

### Sur mesure

Les mécanismes Slider M35 peuvent être commandés « sur mesure », c'est-à-dire étudiés pour être installés dans des caissons avec largeur intérieure (**LI**) de la même longueur que les rails (**CP**).

Attention : l'ouverture des portes peut être décidée par le client grâce à la variable **RAA** (distance entre le montant central et le bord de la porte).

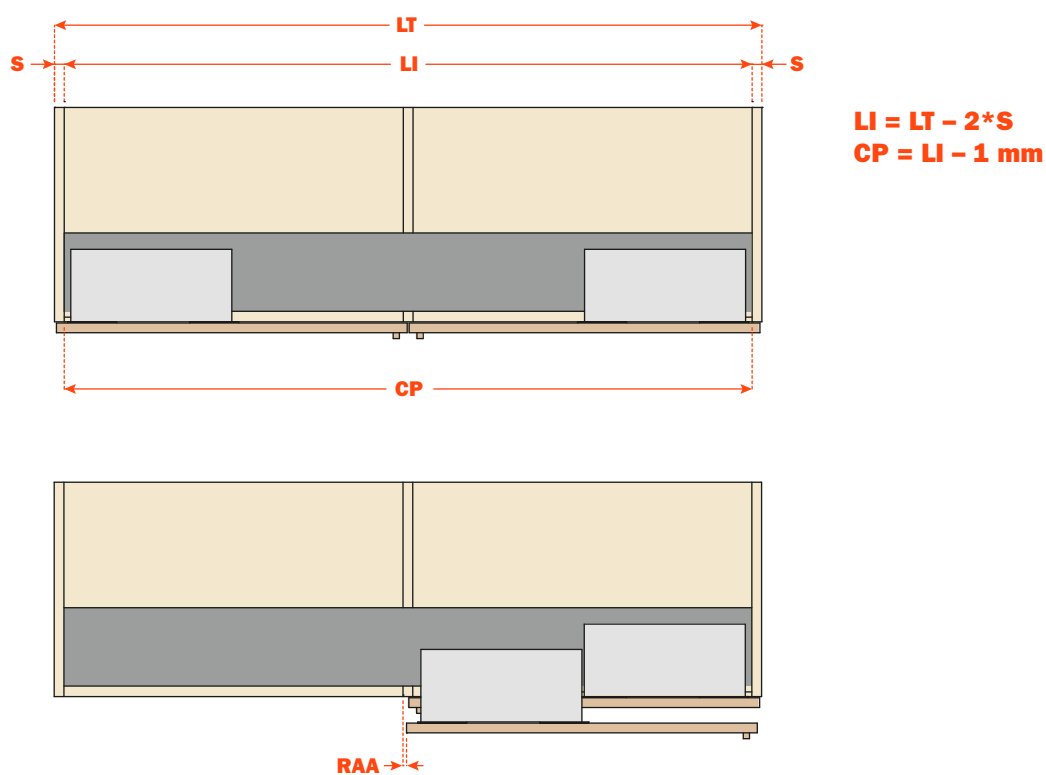



## Slider M50

## Slider M50



### Informations techniques

Système coulissant coplanaire amorti à deux portes, avec amortisseur magnétique.

Grâce à ses caractéristiques, **M50** est idéal pour les armoires de chambres et pour les meubles utilisés dans les bureaux et dans les espaces commerciaux.

### Dimensions des portes :

- poids max. par porte : 50 Kg
- largeur par porte : min. 800 mm max. 2000 mm
- hauteur par porte : min. 1200 mm max. 3000 mm

### • épaisseur par porte:

- avec ferrure de suspension encastrée min. 18 mm, max. avec poignée 45 mm
- avec ferrure de suspension en applique min. 18 mm, max. avec poignée 40 mm

### • matière : bois

- les cadres Clipper peuvent être utilisés

### Réglage de la porte :

- réglage vertical  $\pm 5$  mm
- réglage horizontal  $\pm 3.5$  mm
- réglage frontal : - supérieur  $\pm 3$  mm  
- inférieur  $\pm 3$  mm

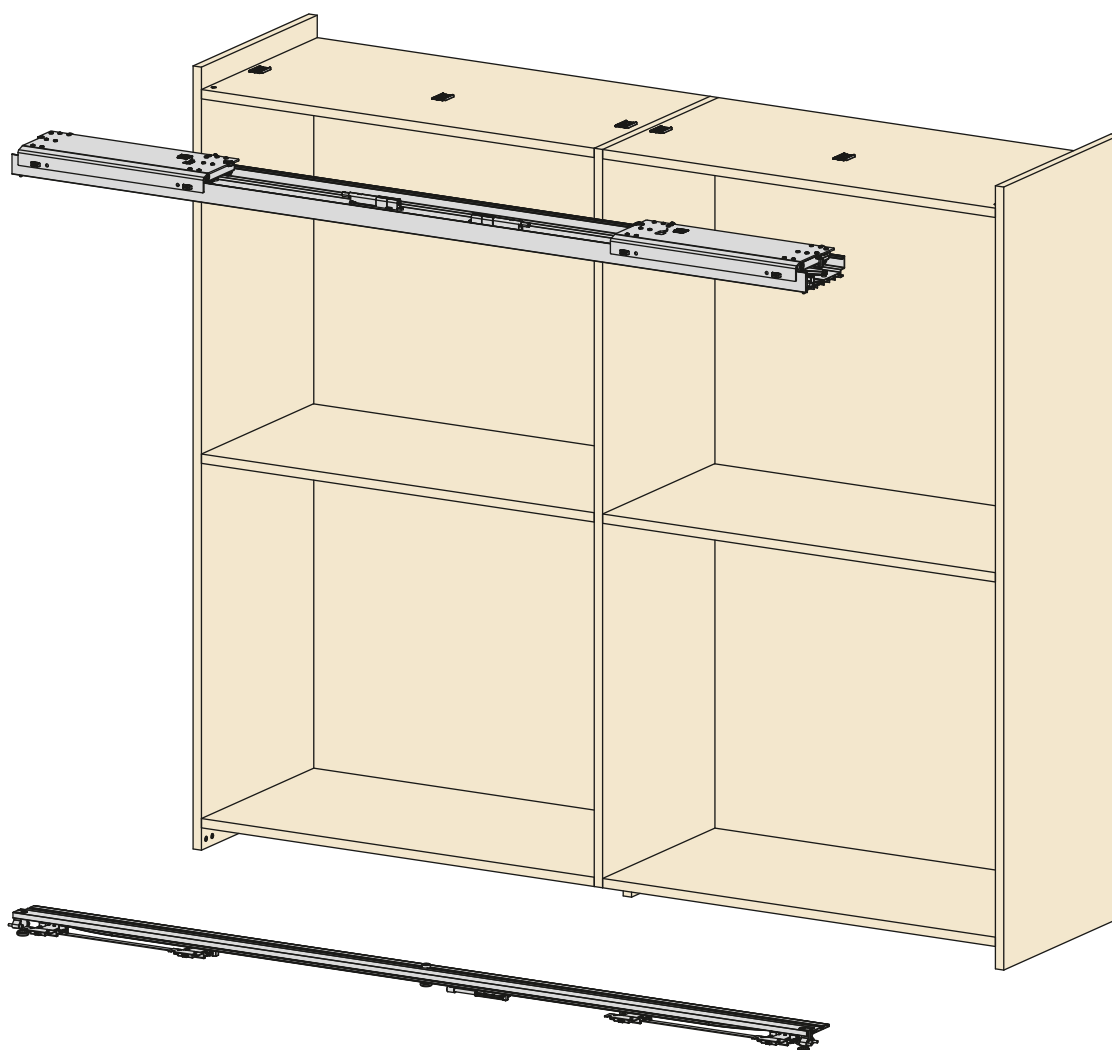

## Caractéristiques principales

- Amortissement doté d'une technologie magnétique.
- Grande simplicité de montage.
- Grande fluidité du coulissement avec système amorti en ouverture et en fermeture.
- Grande fiabilité, vérifiée par des tests de 100.000 cycles.

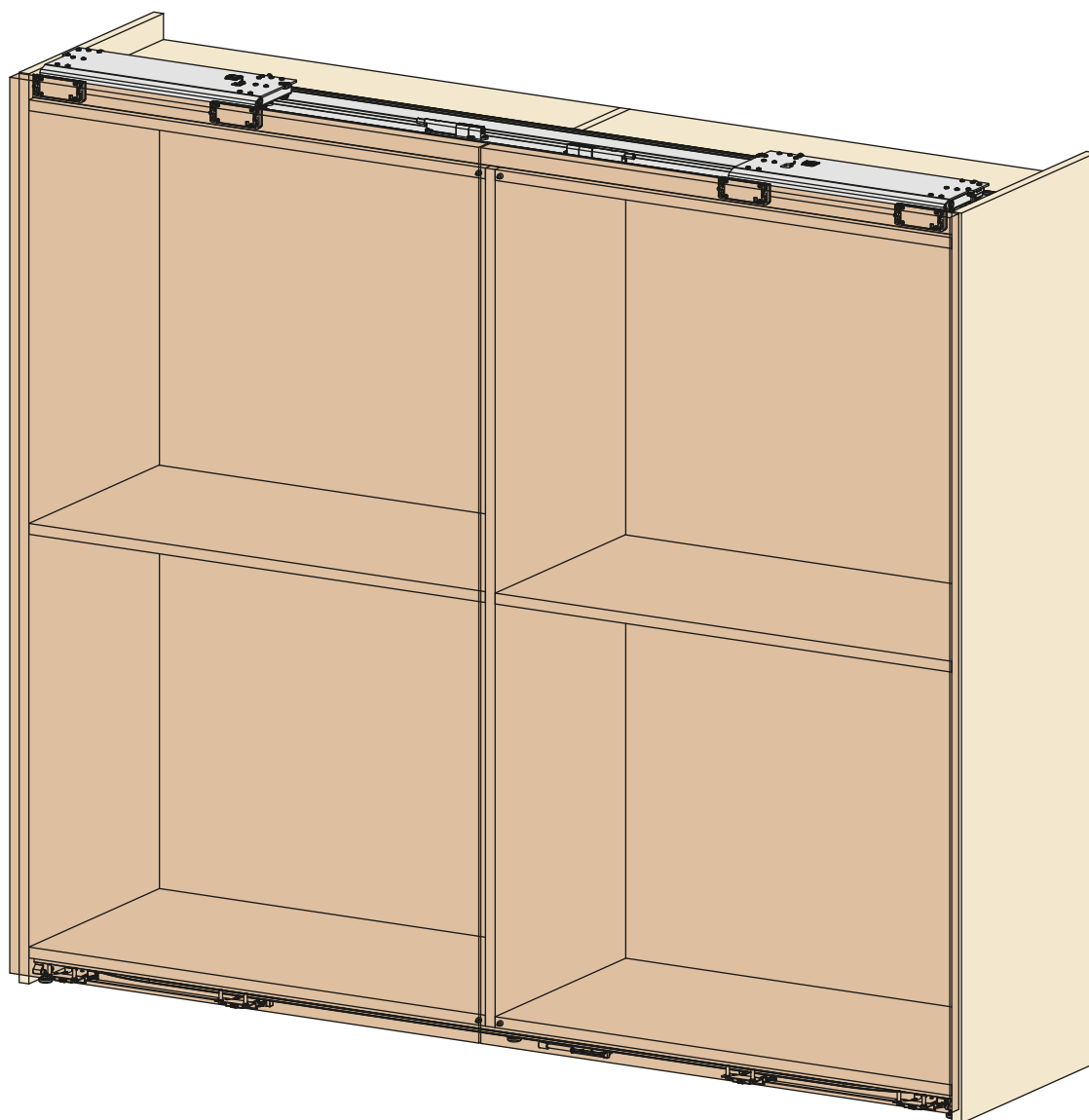

**Slider M50 - Types de montage**

**17 (M50)**

Ferrures de suspension en applique

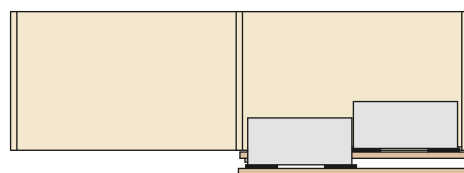
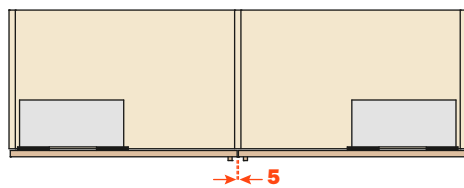
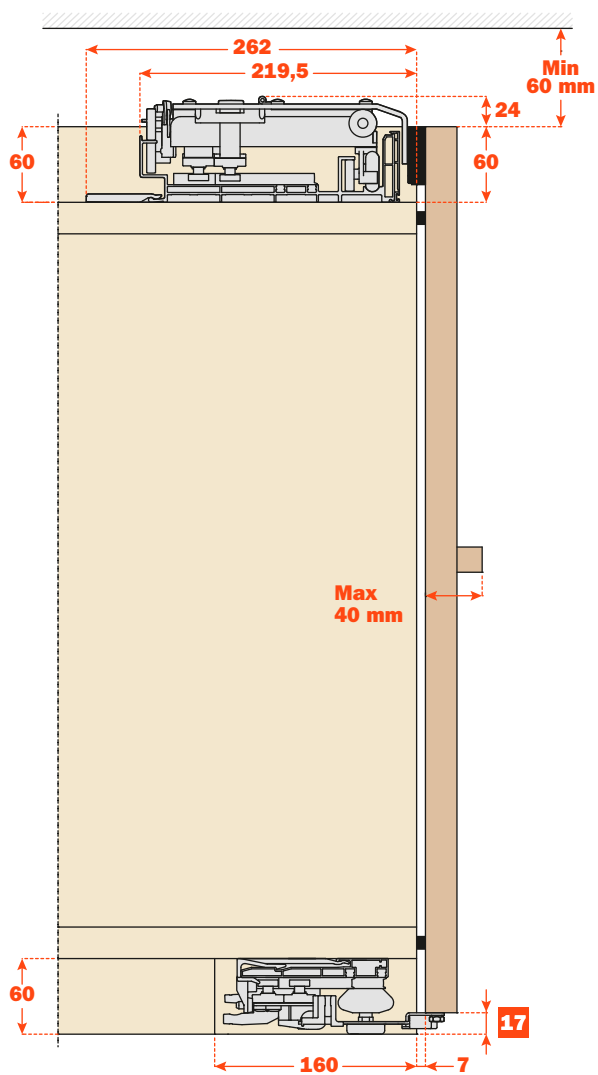

**17 (M50)**

Ferrures de suspension encastrées

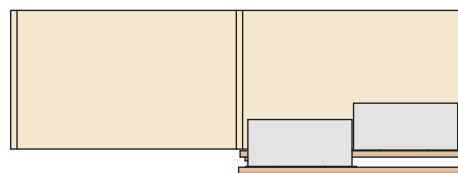
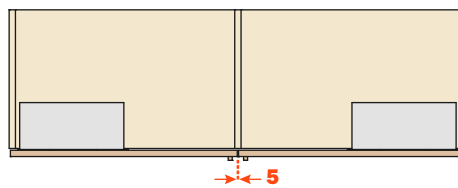
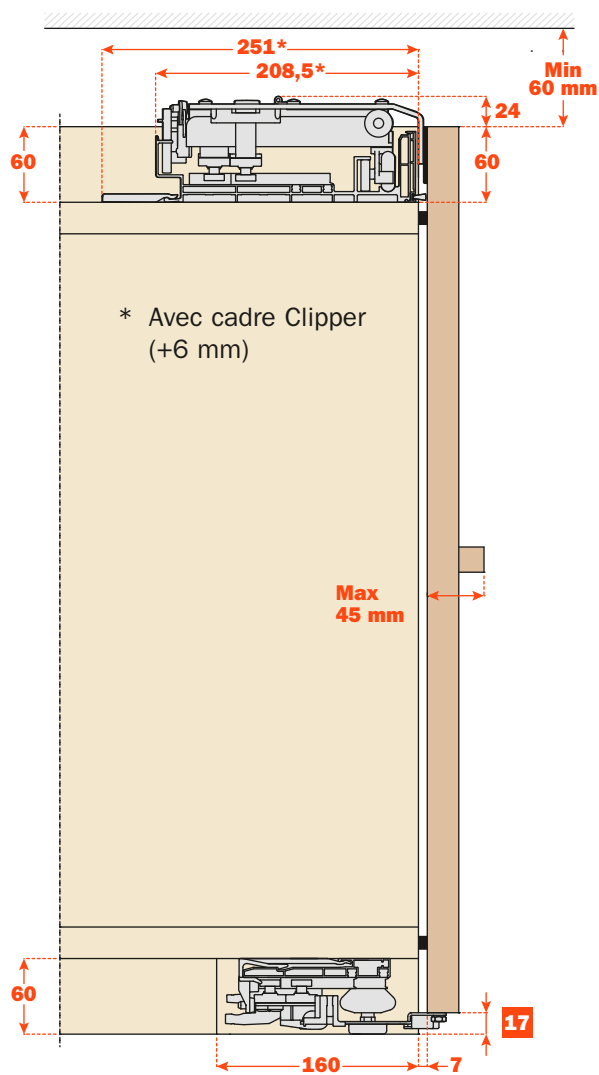



### 33 (M50)

Ferrures de suspension en applique

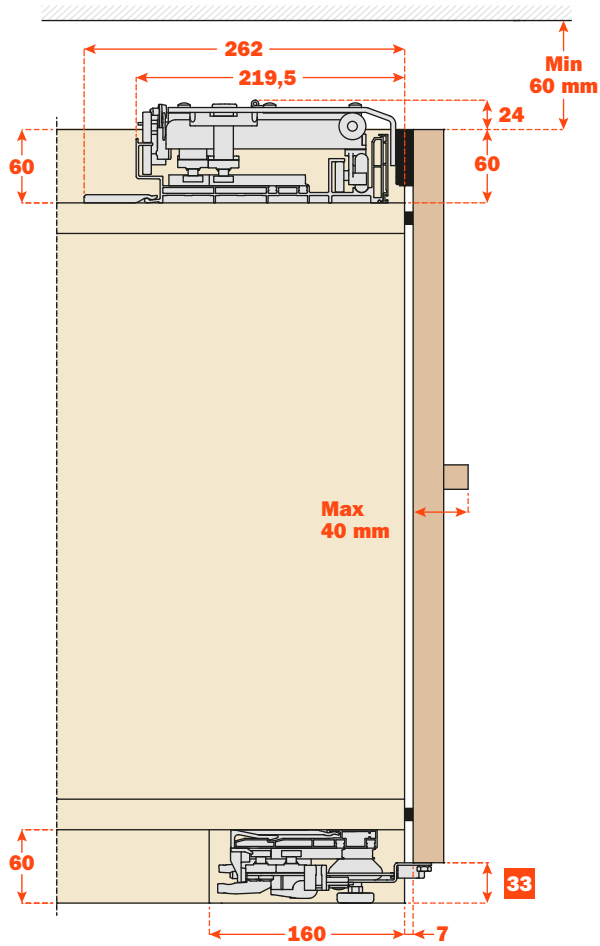

### 33 (M50)

Ferrures de suspension encastrées

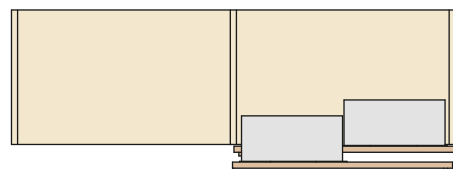
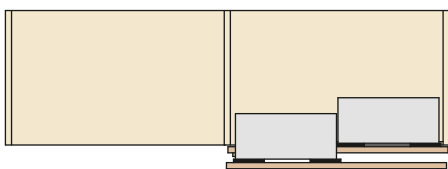
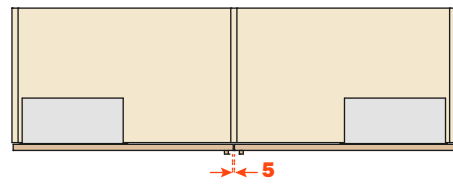
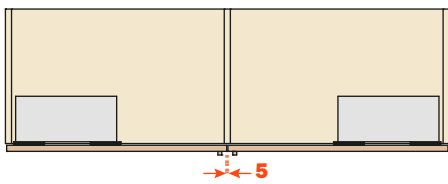
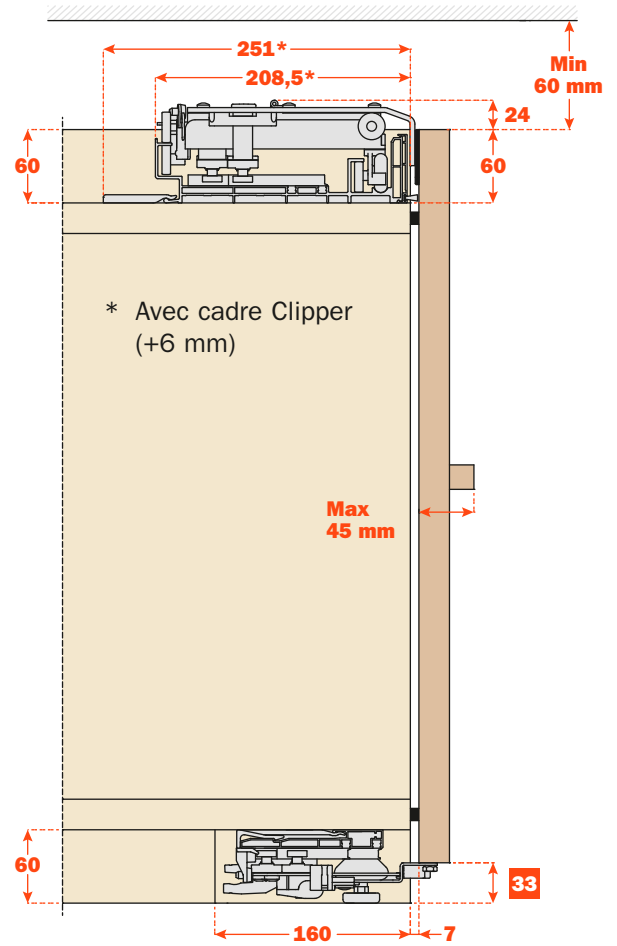

## Slider M50 - Commande M50

### Sur mesure

Les mécanismes Slider M50 peuvent être commandés « sur mesure », c'est-à-dire étudiés pour être installés dans des caissons avec largeur intérieure (**LI**) de la même longueur que les rails (**CP**).

Attention : l'ouverture des portes peut être décidée par le client grâce à la variable **RAA** (distance entre le montant central et le bord de la porte).

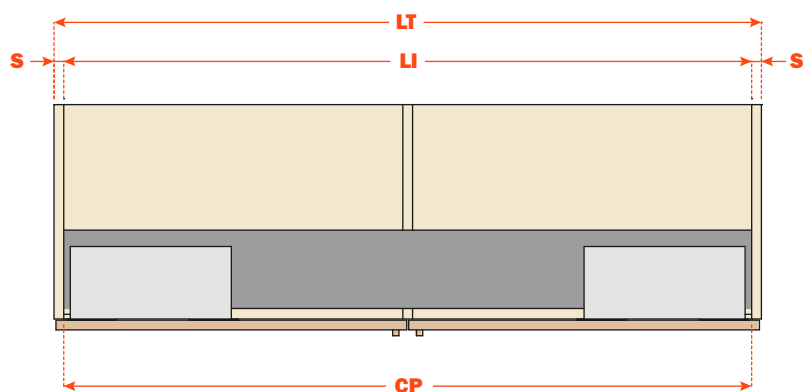

$$LI = LT - 2 * S$$

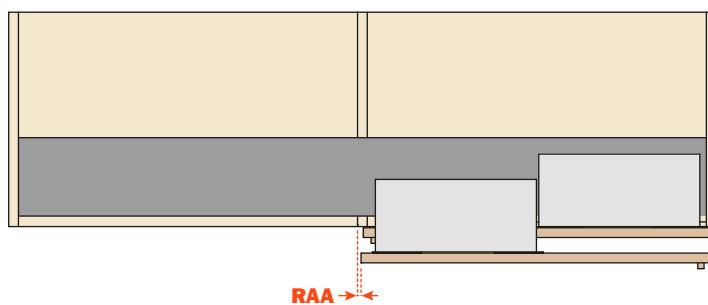

## Standard

Les mécanismes Slider M50 peuvent être « standards », c'est-à-dire réalisés pour être installés dans des caissons avec largeur intérieure (**LI**) jusqu'à 200 mm en plus de la longueur des rails (**CP**) (Fig. **A**).

Attention : l'ouverture des portes pourra être réduite (voir la formule Fig. **B**).

Fig. **A**

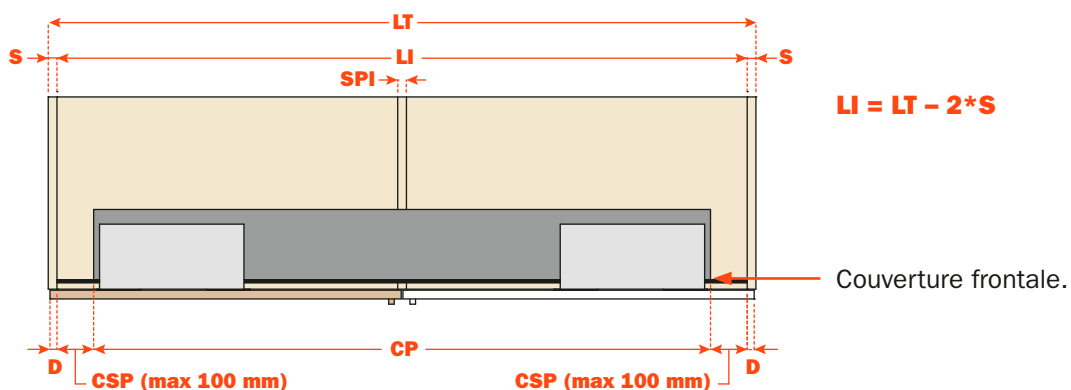
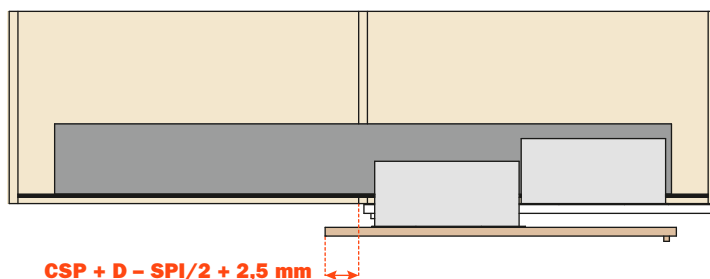
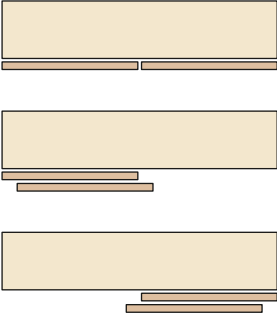

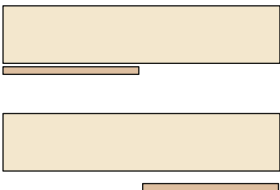

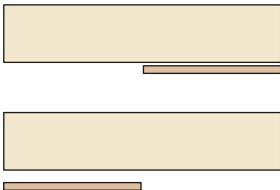

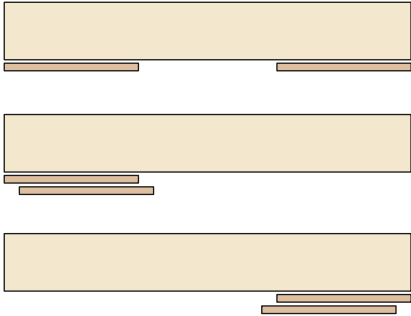

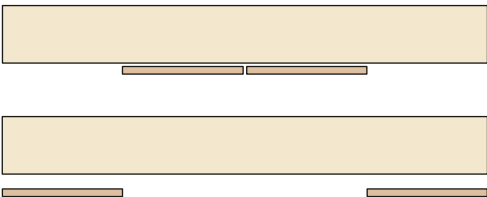



Fig. **B**



Description		Code	LI (mm)	CP (mm)
Slider M50 2 portes	SM16-18	VE51FB01600NN	1600÷1799	1599
	SM18-20	VE51FB01800NN	1800÷1999	1799
	SM20-22	VE51FB02000NN	2000÷2199	1999
	SM22-24	VE51FB02200NN	2200÷2399	2199
	SM24-26	VE51FB02400NN	2400÷2599	2399
	SM26-28	VE51FB02600NN	2600÷2799	2599
	SM28-30	VE51FB02800NN	2800÷2999	2799
	SM30-32	VE51FB03000NN	3000÷3199	2999
	SM32-34	VE51FB03200NN	3200÷3399	3199
	SM34-36	VE51FB03400NN	3400÷3599	3399
	SM36-38	VE51FB03600NN	3600÷3799	3599
	SM38-40	VE51FB03800NN	3800÷3999	3799

**Slider M35 - M50**    Versions disponibles

<p><b>Standard</b></p>		<p><b>Slider M35</b> <b>Slider M50</b></p>	 <p><b>Slider M35</b></p>
<p><b>One</b></p>		<p><b>Slider M35</b> <b>Slider M50</b></p>	 <p><b>Slider M35</b></p>
<p><b>One</b></p>		<p><b>Slider M35</b> <b>Slider M50</b></p>	 <p><b>Slider M35</b></p>
<p><b>Step</b></p>		<p><b>Slider M35</b> <b>Slider M50</b></p>	 <p><b>Slider M35</b></p>
<p><b>Reverso</b></p>		<p><b>Slider M35</b> <b>Slider M50</b></p>	 <p><b>Slider M35</b></p>







## ARTURO SALICE S.p.A.

VIA PROVINCIALE NOVEDRATESE, 10  
22060 NOVEDRATE (COMO) ITALIA  
TEL. 031 790424 - FAX 031 791508  
info.salice@salice.com - www.salice.com

### DEUTSCHE SALICE GMBH

RUDOLF DIESEL STR. 10  
74382 NECKARWESTHEIM  
TEL. 07133 9807-0  
FAX. 07133 9807-16  
info.salice@deutschesalice.de  
www.salice.com

### DEUTSCHE SALICE GMBH

VERKAUFSBÜRO NORD  
RINGSTRASSE 36/A30 CENTER  
32584 LÖHNE  
TEL. 05731 15608-0  
FAX. 05731 15608-10  
vknord@deutschesalice.de  
www.salice.com

### SALICE UK LTD.

KINGFISHER WAY  
HINCHINGBROOKE BUSINESS PARK  
HUNTINGDON CAMBS PE 29 6FN  
TEL. 01480 413831  
FAX. 01480 451489  
info.salice@saliceuk.co.uk  
www.salice.com

## BORTOLUZZI SISTEMI S.p.A.

VIA CADUTI 14 SETTEMBRE 1944, 45  
32100 BELLUNO ITALIA  
TEL. 0437 930866 - FAX 0437 931442  
info@bortoluzzi.com - www.bortoluzzi.com

### SALICE FRANCE S.A.R.L.

285 RUE DE GOA ZAC LES 3 MOULINS  
06600 ANTIBES  
TEL. 0493 330069  
FAX. 0493 330141  
info.salice@salicefrance.com  
www.salice.com

### SALICE ESPAÑA, S.L.U.

C/ AIGUAFREDA 4, P.I. AMETLLA PARK  
08480 L'AMETLLA DEL VALLÈS (BARCELONA)  
TEL. 00351 938 46 88 61  
info.salice@saliceespana.es  
www.salice.com

### SALICE PORTUGAL UNIP. LDA

#### SHOWROOM:

TV SÁ E MELO 161 FA  
4470-116 MAIA - PORTO  
TEL: 00351 224 154 221  
Info@saliceportugal.pt  
www.salice.com

#### ARMAZÉM:

VIA ROTA DOS MÓVEIS I 399  
4585-325 GANDRA

### SALICE CHINA (SHANGHAI) CO. LTD.

1st FLOOR, B1 BLDG 928 MINGZHU ROAD  
XUJING, QINGPU DISTRICT  
SHANGHAI 201702 - CHINA  
TEL. 021 3988 9880  
FAX. 021 3988 9882  
info.salice@salicechina.com  
www.salicechina.com

### SALICE INDIA PVT. LTD.

1001 & 1002, 10TH FLOOR,  
CENTRUM, PLOT NO. C-3,  
OPP. WAGLE PRABHAG SAMITI OFFICE,  
MIDC AREA, WAGLE INDUSTRIAL ESTATE,  
THANE - 400604, MAHARASHTRA  
TEL. 022 20812050  
info@saliceindia.com  
www.salice.com

### SALICE CANADA INC.

3500 RIDGEWAY DRIVE,  
UNIT#1  
MISSISSAUGA, ONTARIO, L5L 0B4  
TEL. 905 820 8787  
FAX. 905 820 7226  
info.salice@salicecanada.com  
www.salicecanada.com

### SALICE AMERICA INC.

2123 CROWN CENTRE DRIVE  
CHARLOTTE NC. 28227  
TEL. 704 841 7810  
FAX. 704 841 7808  
info.salice@saliceamerica.com  
www.saliceamerica.com



Contenus digitaux

Nous nous réservons le droit de modifier les spécificités techniques.



DOCASS011FRA Ed. 03 - 11/2023